



MASAŽNA I PARNA TUŠ KABINA  
*Solo Steam*



**UPUTE ZA KORISNIKA**

## POŠTOVANI !

Kupili ste hidromasažnu i parnu kabinu sa elektronskom distribucijom. Da bismo Vam olakšali upotrebu i omogućili dugotrajnost ovog proizvoda, dajemo Vam nekoliko korisnih informacija:

Za naše kade dajemo jamstvo od **10** godina, a na ugrađenu opremu dvije godine. Time jamčimo kvalitetu i dugotrajnost naših proizvoda uz ispravno korištenje.

Svaka masažna kabina ispitana je na električnu sigurnost prema normi HRN N.M1.001-79, HRN N.M1.001/1-87, HRN N.M1.001/2/3/4-90 i na radiofrekvencijske smetnje prema normi HRN N.NO.900 (1987).

**Instalacija mora biti opremljena uređajem za zaštitu od indirektnog napona dodira, a svi metalni dijelovi moraju biti spojeni na zaštitno uzemljenje!**

Da biste sačuvali glatkoću i sjaj površine, kadu i stranice kabine perite isključivo neabrazivnim sredstvima za čišćenje (tekući deterdženti) i nemojte upotrebljavati spužvice sa grubom površinom. Kromirane dijelove (sifon, ugrađene baterije) najlakše ćete očistiti octom, sapunicom i sredstvima namijenjenim čišćenju kromiranih površina.

**Nikako nemojte koristiti** sredstva za čišćenje WC školjke ili druge sanitarne opreme jer su ta sredstva agresivna, sadrže klorovodikovu i druge kiseline koje nagrizaju površinu kade i kromirane dijelove.

Hidromasažni sistemi ugrađeni u naše kupaonske kade i kabine odlikuju se visokom pouzdanošću i sigurnošću u eksploataciji, što je osigurano ugradnjom komponenti renomiranih svjetskih proizvođača.

Ovaj proizvod daje vašoj kupaonici novu terapeutsku i relaksacijsku komponentu.

### Što je TURSKA KUPELJ?

*Turska ili parna kupelj je "kupanje" u prostoriji ispunjenoj zasićenom parom. Bazira se na biološkom djelovanju topline u obliku vrućeg vlažnog zraka.*

*Danas shvaćamo da parna kupelj ima mnogostruko korisno djelovanje:*

- *visoka temperatura turske kupelji stimulira vitalne funkcije, pospješuje imunitet i daje tijelu dodatnu energiju*
- *topla para otvara pore, pomaže oslobađanju kože od otrova i poboljšava protok krvi kroz organizam; stoga pročišćava epidermu koja postaje meka i nježna, te daje umirujući i relaksirajući efekt*
- *u kombinaciji sa hladnim tušem poboljšava cirkulaciju, pomaže rješavanju celulita i obnavljanju tkiva*
- *također ne treba zanemariti osjećaj užitka i opuštanja koji pruža parna kupelj nakon stresnog i napornog radnog dana*

*Prije upotrebe parne kupelji dajemo Vam nekoliko savjeta o korištenju:*

*Početicima se savjetuje postepeno povećanje duljine boravka u parnoj kabini: za početak ne treba boraviti u kabini dulje od 10 minuta. Kada se tijelo privikne na povišenu temperaturu boravak se može produljiti, ali se ne preporuča dulje od 25 minuta.*

*Za vrijeme korištenja parne kupelji preporuča se upotreba četki i trljačica za tijelo što pomaže uklanjanju mrtvih stanica i potiče cirkulaciju.*

*Nakon korištenja parne kupelji preporuča se tuširanje. Duljina trajanja tuširanja i temperatura vode ovisi o Vašoj želji da postignete odgovarajući učinak:*

- **za pročišćavanje organizma** : tuširanje vodom temperature između 15 i 25°C u trajanju od jedne minute
- **za opuštanje**: tuširanje vodom temperature između 32 i 36°C u trajanju od 6-7 minuta
- **za postizanje okrepljujućeg efekta**: tuširanje vodom temperature između 38 i 40 °C u trajanju od 4 minute

Da biste dobili potpuni učinak, na kraju ciklusa preporuča se odmor od 15 do 30 minuta. Na taj način omogućit ćete tijelu potpunu regeneraciju - fizičku i psihičku.

Ne zaboravite da se boravkom u parnoj kupelji gubi dosta tekućine! Stoga je vrlo važno da izgubljenu tekućinu nadomjestite. Preporuča se upotreba vode, biljnog čaja ili voćnog soka.

## POLOŽAJ INSTALACIJA

### **Priključak el. Struje:**

- 3 x 1,5 mm
- 220 V, 50 Hz
- **obavezno postavljanje vanjskog prekidača (preko kupaonskog indikatora)**
- instalacija osigurana od indirektnog napona dodira uređajem ZUDS.

- priključci tople i hladne vode, preko kutnih ventila 1/2"/3/8", ne smiju izvirivati iz zida više od 40 mm.

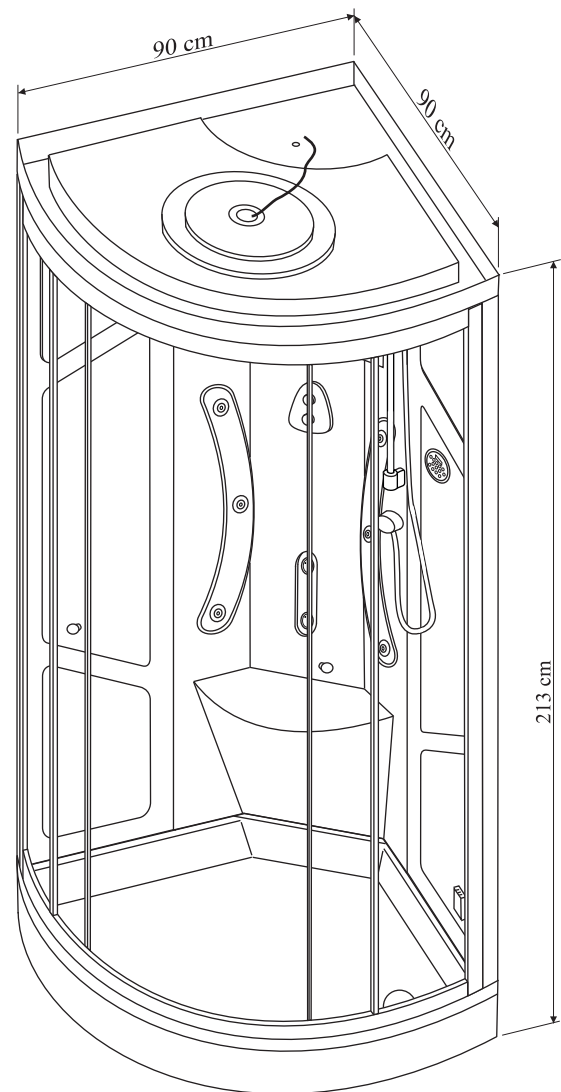
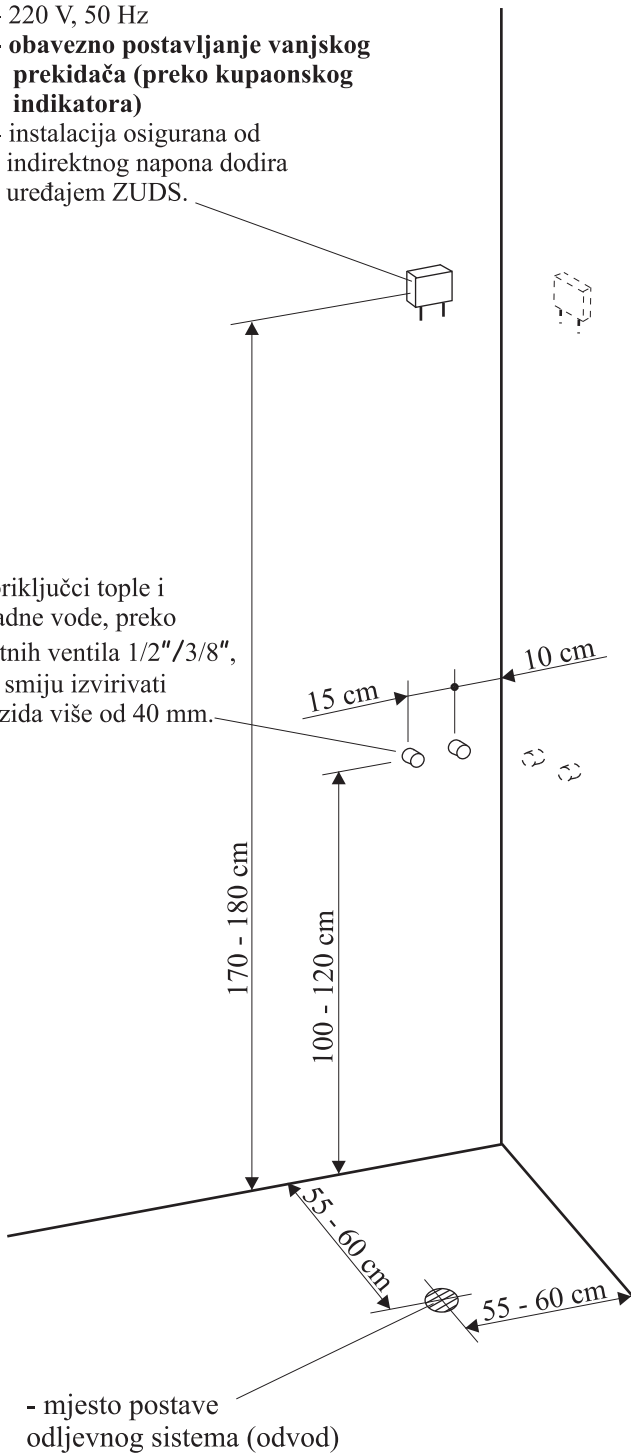

**NAPOMENA** - električne i vodovodne instalacije mogu se postaviti i na drugi zid, identično pozicijama prikazanim na shemi

# OSNOVNI DIJELOVI MASAŽNE I PARNE TUŠ KABINE

Sl. 1

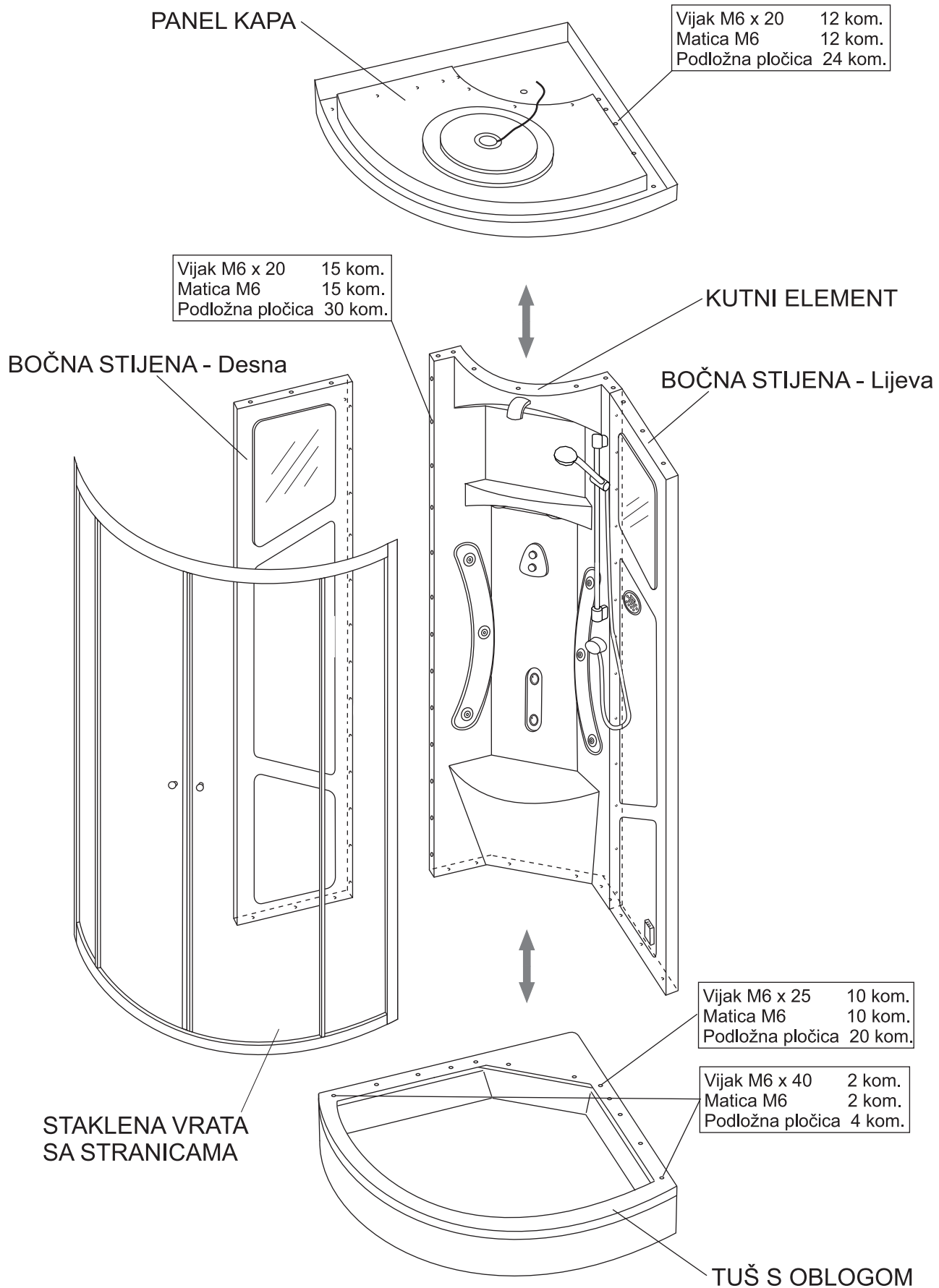

## POSTUPAK MONTAŽE

NAPOMENA: -kutni element i bočna stijena - lijeva se **ne rastavljaju** jer je između spojeva već postavljen silikonski kit

- prije daljnje montaže elemenata tuš kabine skinuti zaštitnu foliju
- na spojne stranice kutnog elementa i bočne stijene - desne nanijeti traku silikonskog kita
- spojiti kutni element i bočnu stijenu - desnu te spoj učvrstiti vijcima (Sl. 2)

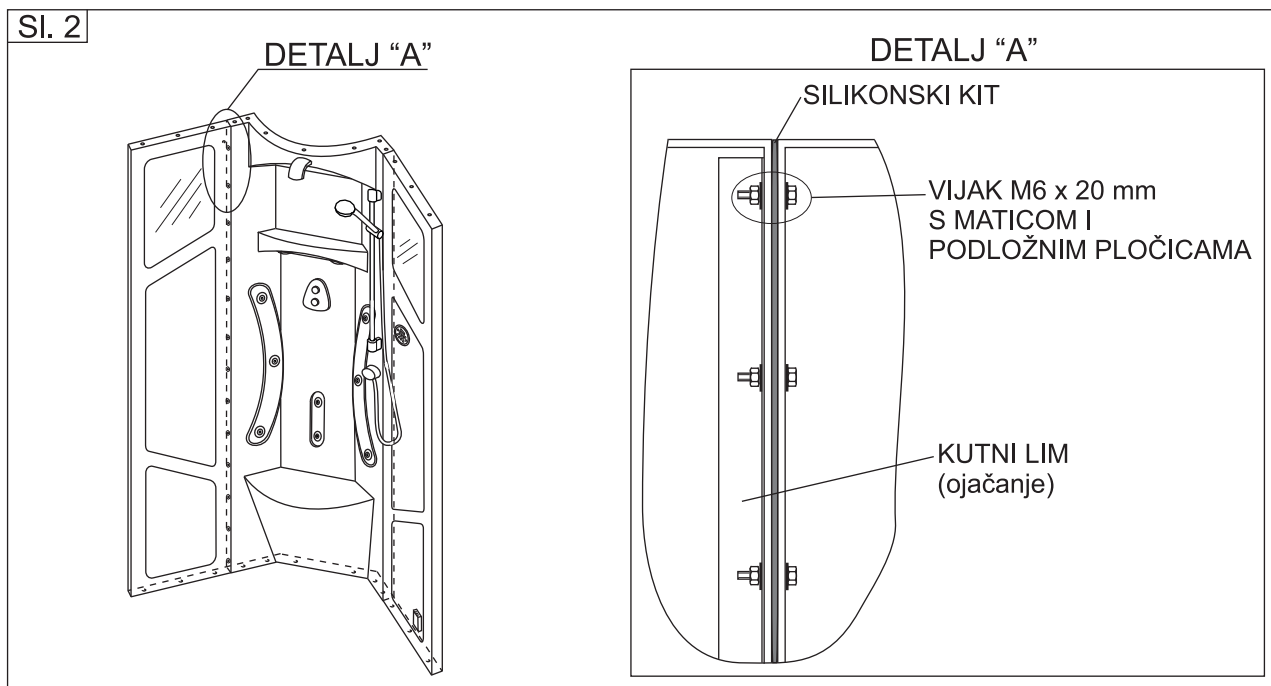

- postaviti tuš sa oblogom na mjesto ugradnje
- pomoću libele i nogica iznivelirati tuš (Sl. 3)
- na zadnjoj nogici tuša nalaze se pričvršćena 4 bočna nosača, 8 vijaka  $\varnothing 5 \times 50$  mm s tiplama  $\varnothing 8$  mm
- izbušiti rupe i postaviti bočne nosače na zid kako je prikazano na Sl. 4

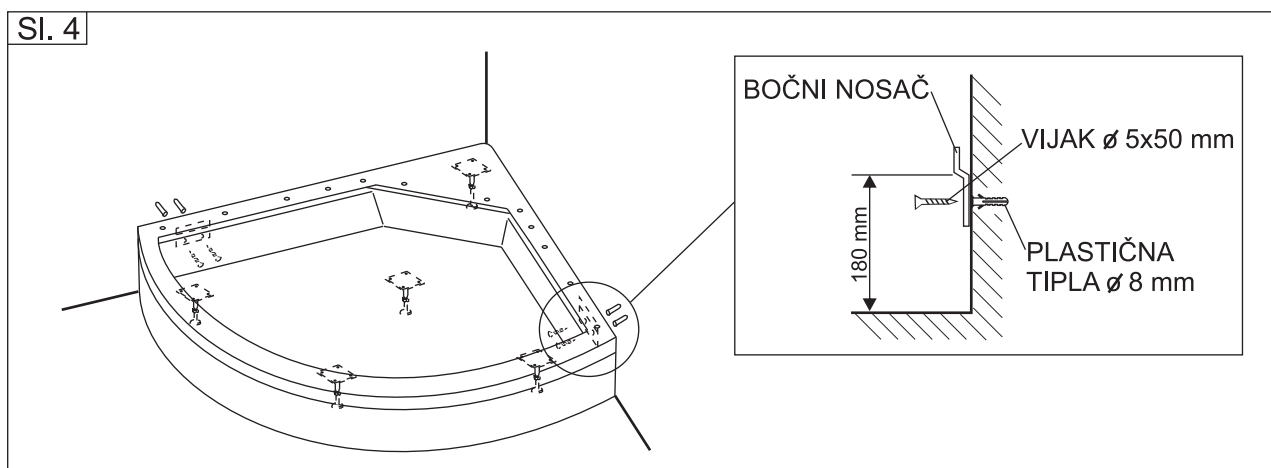
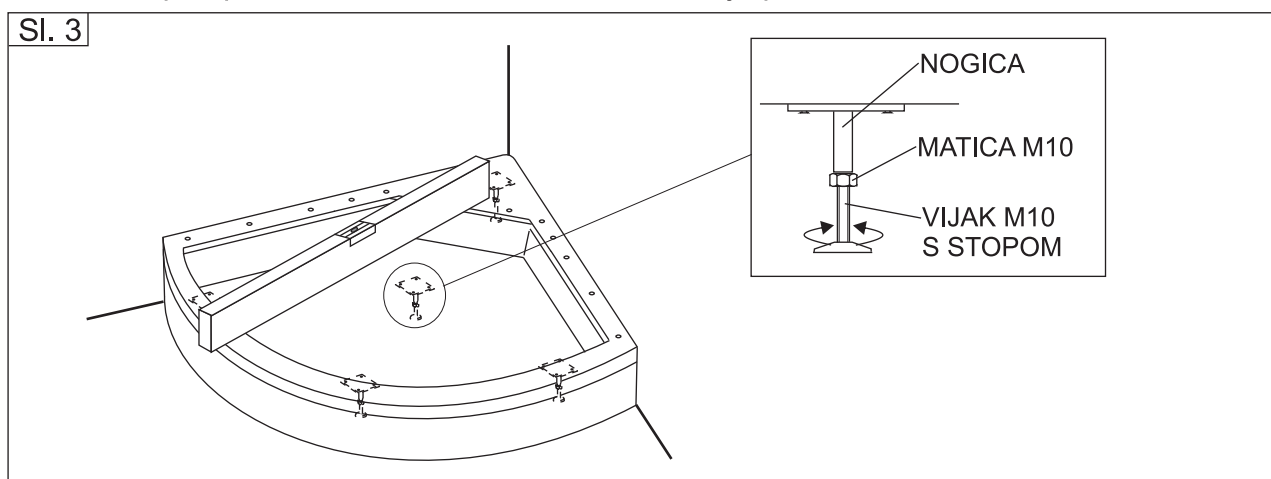

- odmaknuti tuš s oblogom od zida
- očistiti spojne površine tuša, kutnog elementa s bočnim stijenama i panel kape
- na gornju rubnu spojnu površinu tuša nanijeti traku silikonskog kita (Sl. 5)
- spustiti kutni element s bočnim stijenama na tuš i učvrstiti ih međusobno vijcima M6x25 mm s maticom i podložnim pločicama
- nakon zatezanja vijaka očistiti višak silikonskog kita koji se pojavi na spojevima
- isti postupak ponoviti prilikom montaže panel kape na kutni element (Sl. 6)
- na panel kapi nalazi se otvor kroz koji se el. vodič reflektora preko luster spojnice spaja na el. vodič na upravljačkoj elektroniци. Spoj izolirati izolir trakom.

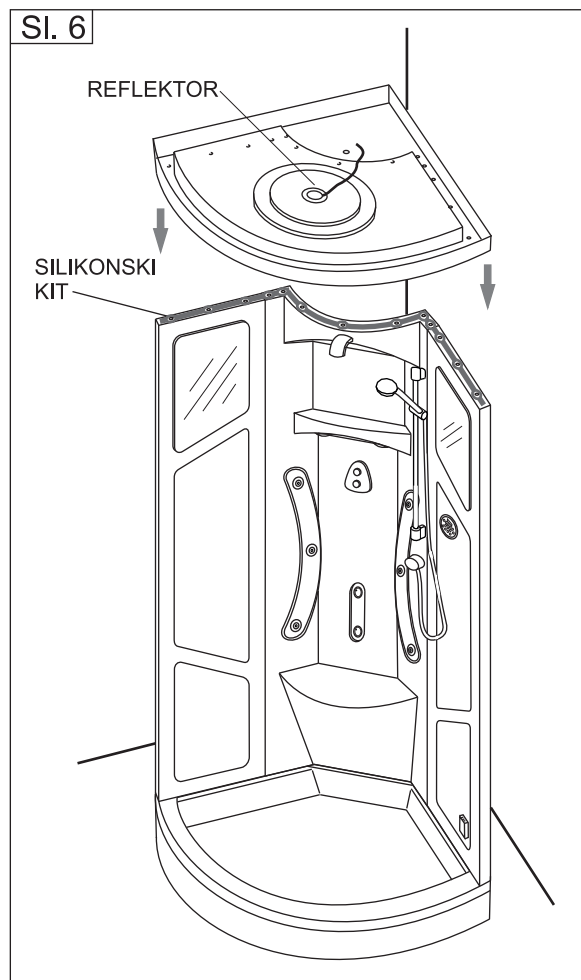
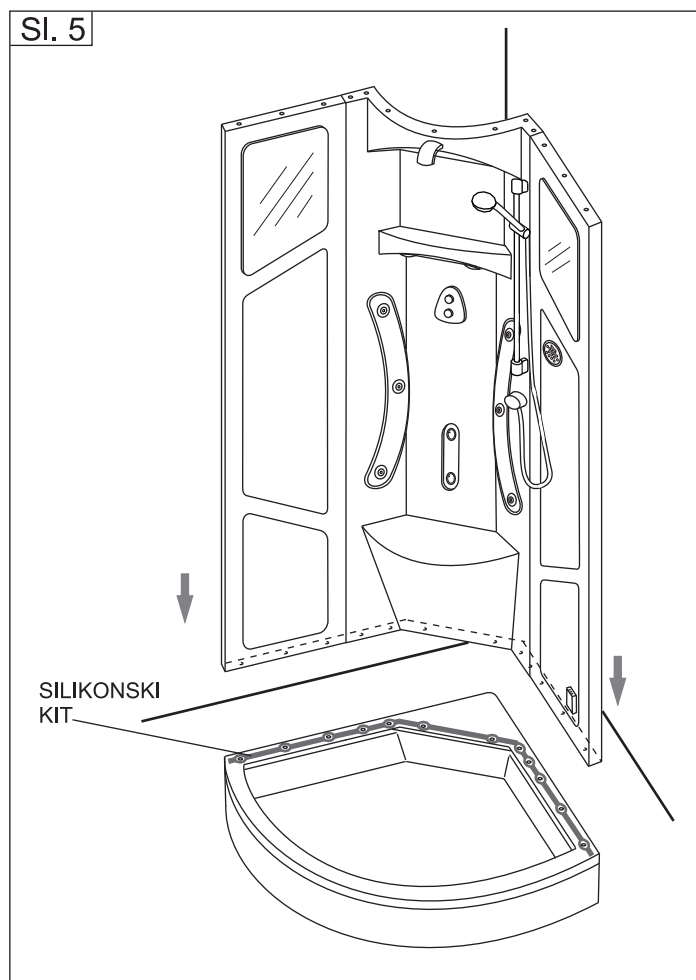

- dok je kabina odmaknuta od zida na nju treba spojiti električnu i vodovodnu instalaciju
- na upravljačkoj elektroniци postoji priključni el. vodič 3 x 1.5 mm preko kojeg se kabina spaja na električnu mrežu (Sl. 7)
- dužina vodiča od upravljačke elektroničice do zida mora biti min. 1 metar
- priključak tople i hladne vode ostvaruje se preko fleksibilnih crijeva dužine 1 metar s priključkom 3/8" (Sl. 7)
- gledano sa zadnje strane tuš kabine, priključci tople i hladne vode spajaju se na miješalicu kako je prikazano na Sl. 7

Sl. 7

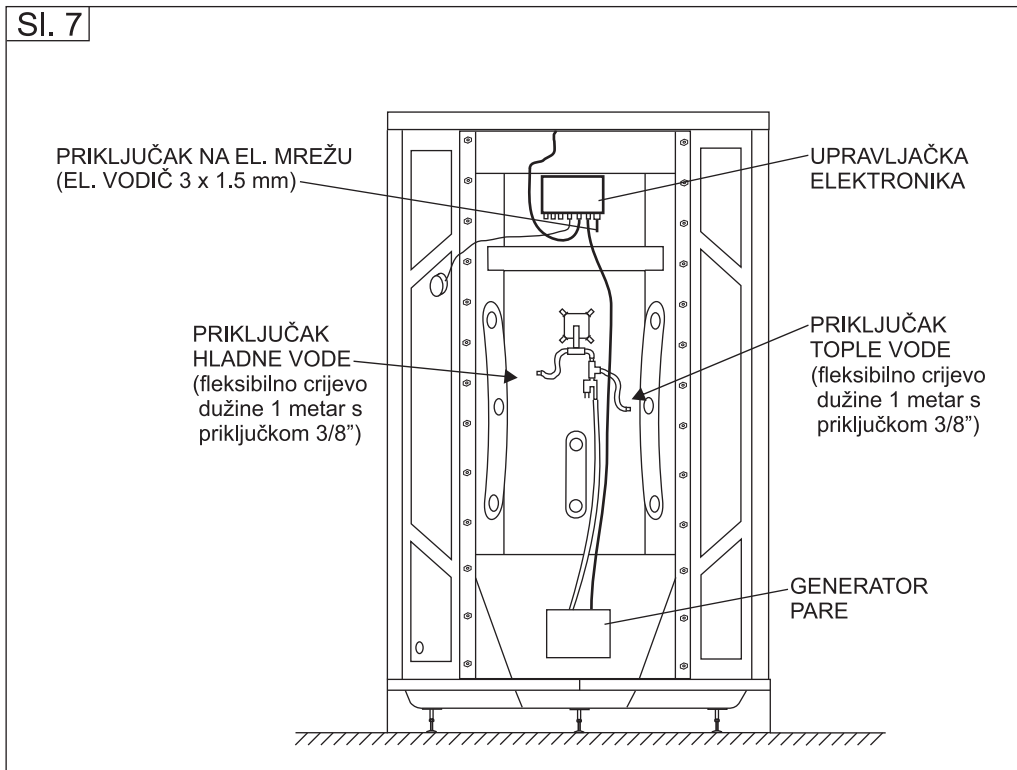

- nakon što su spojene električne i vodovodne instalacije vratiti kabinu na mjesto ugradnje
- izbušiti rupe za gornje bočne nosače i učvrstiti kabinu bočnim nosačima (Sl. 8)

Sl. 8

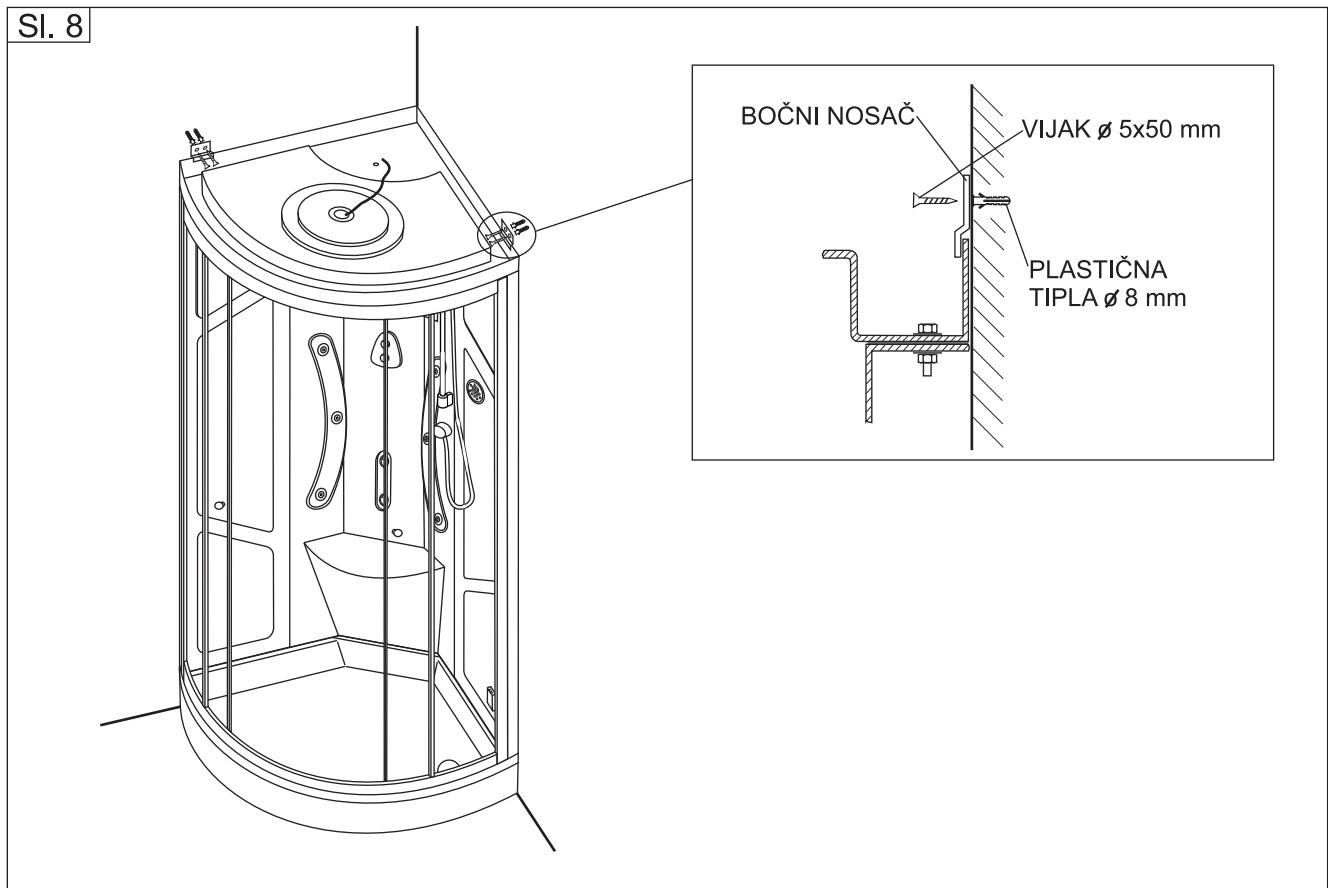

**NAPOMENA - upute za montažu prednje stijenke kabine (vrata) nalaze se u kutiji prednje stijenke**

## TEHNIČKE KARAKTERISTIKE:





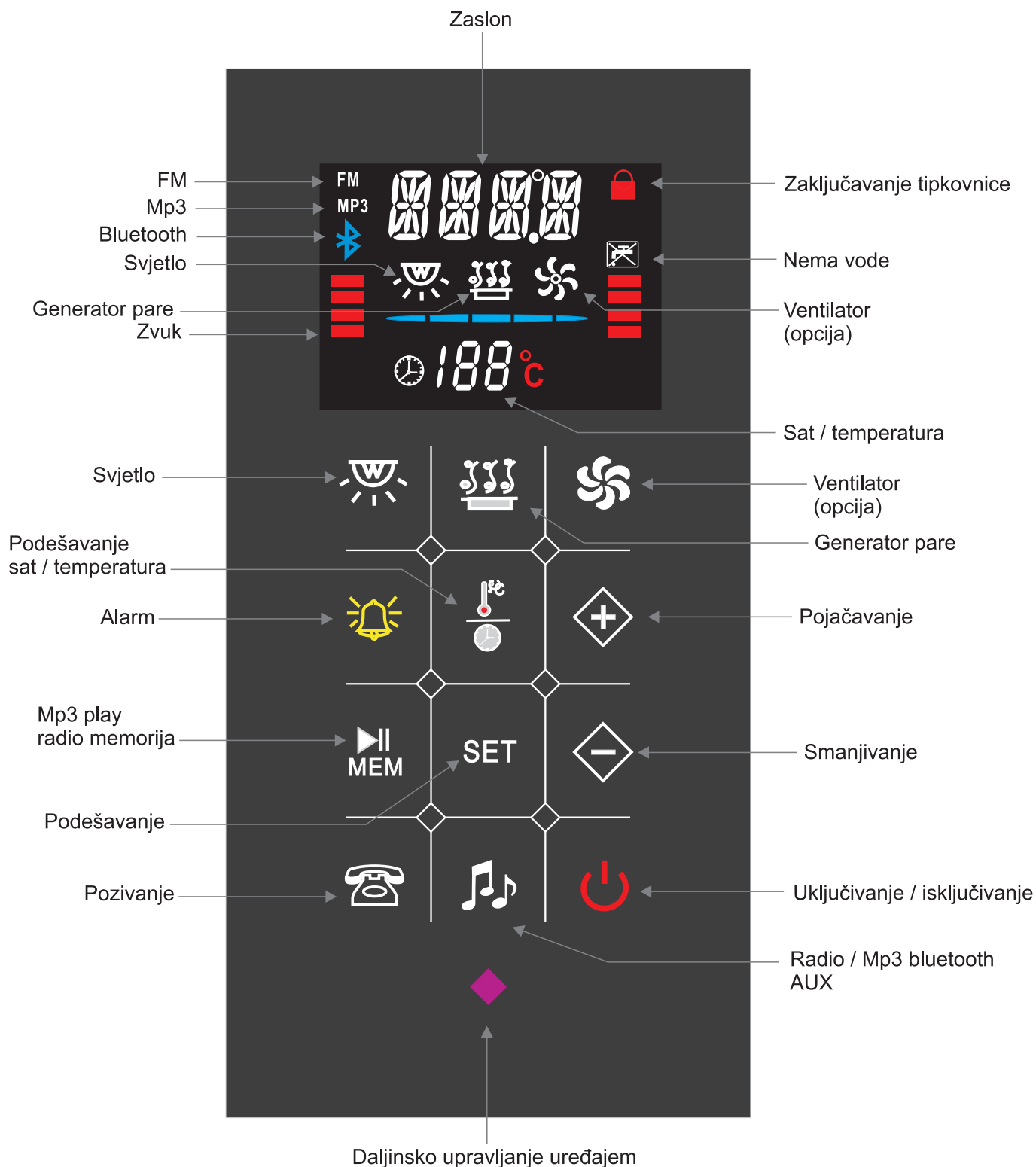







1. Priključni napon: 220V-240V/50Hz
2. Generator pare: 3kw
3. Rasvjeta: DC12V 10W
4. Ventilator (opcija): DC12V 5W
5. Zvučnici: 15W
6. Radio: FM88-108Mhz
7. Priključak na vodovodnu mrežu: hladna i topla voda, pritisak 4-10 bara (ne preporučuje se upotreba protočnog bojlera)

## UPRAVLJAČKI PANEL:















## UPUTE:

### Sauna:

- 1) Za pokretanje sistema, pritisnite oznaku . Na zaslonu će se prikazati trenutna temperatura u kabini. Potrebno ju je podesiti na željenu temperaturu.
- 2) Podešavanje temperature rada generatora pare:
  - pritiskom oznake , na zaslonu piše "TEMP"
  - oznakama  i  podesite temperaturu od 35-60°C i pritisnite oznaku **SET**
- 3) Podešavanje vremena rada generatora pare:
  - pritiskom oznake , na zaslonu piše "TIME"
  - tipkama  i  podesite vrijeme (mogućnost podešavanja od 1-99 min.)
  - kada ste odabrali vrijeme pritisnite oznaku **SET** i vrijeme kreće s odbrojavanjem
  - funkcija se automatski isključuje kada istekne vrijeme
- 4) Ventilator (OPCIJA): pritiskom oznake  pokreće se ili zaustavljanje funkcija ventilatora
- 5) Svjetlo - pali se automatski kada se upali i zaslon
  - za izmjenu glavnog svjetla i pozadinske rasvjete pritisnite oznaku 
- 6) Generator pare:
  - pritiskom oznake , nakon jedne minute uključit će se generator pare
  - generator para će raditi na temelju temperature i vremena koje ste ranije podesili
  - kada timer odbroji vrijeme i para se isključuje
- 7) Zaključavanje tipkovnice:
  - kako biste zaključali tipkovnicu pritisnite oznaku 
  - kako biste ju otključali pritisnite oznaku 

### Radio:

- 1) Kako biste upalili radio pritisnite oznaku 
- 2) Pretraživanje:
  - u postavkama izbornika pritisnite oznaku **SET** i na zaslonu će pisati "TUN"
  - pritisnite oznaku  ili  za promjenu radio stanice
  - kratkim pritiskom na oznake ručno mijenjamo radio stanice,
  - pritiskom na oznake dužim od 2 sekunde, frekvencija će se automatski pomicati do pronalaska prve dostupne radio stanice.
  - u slučaju lošeg signala, preporučuje se ručni odabir radio frekvencije
- 3) Memorija:
  - nakon odabira radio stanice za reprodukciju, pritisnite oznaku . Na zaslonu će se prikazati "Ch01" i radio postaja će se pohraniti pod brojem 1.
  - moguće je pohraniti 30 različitih radio stanica.
- 4) Promjena memoriranih radio stanica: pritiskom tipke  mijenjaju se stanice od CH01-CH30
- 5) Automatsko memoriranje kanala:
  - pritisnite tipku **SET** i na zaslonu će pisati "AUTO"
  - zatim pritisnite tipku  i sustav će sam pretražiti i memorirati sve dostupne kanale
  - broj radio stanica koji će biti memoriran ovisi o lokalnoj radio pokrivenosti
  - kada automatsko pretraživanje završi, sustav se vraća na prvu memoriranu radio stanicu i pokreće reprodukciju.

- 6) Podešavanje glasnoće: glasnoća se smanjuje i povećava pritiskom na tipku  i 
- 7) AUX funkcija - spajanje vanjskih uređaja (zvučnika) s pomoću žice:
  - pritiskom na oznaku , na zaslonu će pisati "AUX"; odaberite odgovarajuću glasnoću
- 8) Povezivanje putem bluetootha:
  - pritiskom oznake , na zaslonu će pisati "BT" zatim sustav traži pristup uređajima u blizini
  - prvi puta potrebno je upariti sustav s mobilnim uređajem
  - kada se uređaji upare krenut će reprodukcija glazbe
- 9) Odgovor na telefonski poziv:
  - kod primanja telefonskog poziva na zaslonu će se prikazati "TEL"
  - pritisnite oznaku  kako biste odgovorili na poziv, te potom kako biste prekinuli poziv
- 10) Funkcija alarma:
  - u slučaju da Vam je potrebna pomoć pritisnite oznaku  i na zaslonu će se prikazati "ALM"
  - zaustavit će se generator pare i zvučne funkcije

### Isključivanje:

- pritiskom na oznaku  gase se sve funkcije.
- na zaslonu će se prikazati "OFF"

### DIJAGRAM OŽIČENJA SUSTAVA:

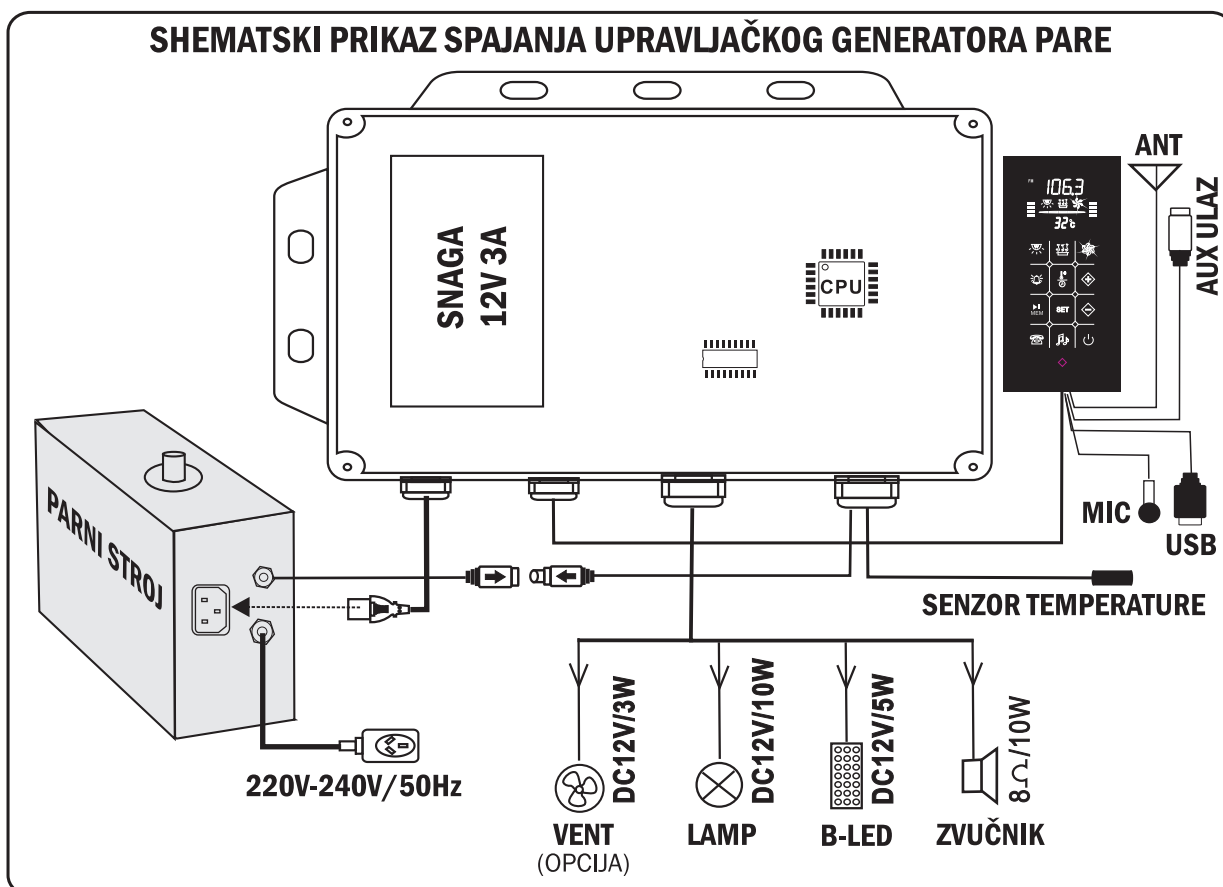

## KORIŠTENJE DALJINSKOG UPRAVLJAČA:

